

_AJÁNLAT ÉRVÉNYESSÉGI IDEJE: 2023.10.15 – 2023.12.08.

Xill-tec® MC230 Advance –

Új referencia az univerzális

tömör keményfém szármarók között!



AZ ÖN
MEGTAKARÍTÁSA

60%

Xill-tec®

A termék előnyei

- Univerzálisan használható minden ISO-anyagban
- Átfogó termékkínálat: sarokrádiusszal, védő sarokletöréssel, hengeres vagy Weldon-szárral
- Hosszú szerszám-éltartam a nagy teljesítményű WK40TF szerszámanyag által
- Utánélezhető minden Szerszám-felújítási Központunkban teljesítménygaranciával



_ MC230 ADVANCE TÖMÖR KEMÉNYFÉM
MARÓSZERSZÁM

Xill-tec® – univerzális és maXimalista.

A SZERSZÁM

- MC230 Advance Xill-tec® tömör keményfém marószerszámok kínálata
- $z = 4$
- Váltakozó horonyemelkedési szög: $35^\circ/38^\circ$
- Sarokrádiusz: 0.2–4 mm, védő sarokletöréssel
- Átmérő: 2–20 mm [DIN 6535 HA]
- Átmérő: 2–25 mm [DIN 6535 HB]

A SZERSZÁMANYAG

- WK40TF univerzális, szívós minőség TiAlN bevonattal

ALKALMAZÁS

- Elsődleges választás univerzális alkalmazáshoz, amikor nagyolás és simítás történik
- Sarokmarás, horonymarás, ferde bemevelés és dinamikus marás
- ISO P, M, K, N és S anyagokhoz
- Alkalmazási terület: általános gépgyártás, fröccsöntő- és formaszerszámok gyártása, repülő- és űrhajózási ipar, orvosi műszergyártás, energia- és autóiipari beszállítók

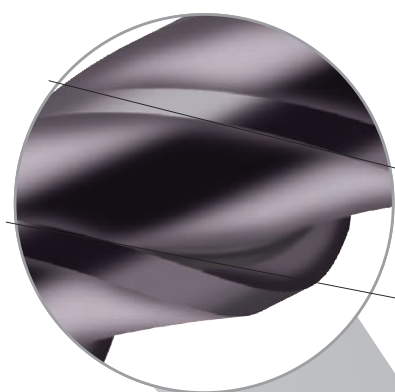

Váltakozó horonyemelkedési szög a kiemelkedően nyugodt megmunkálásért

38°

35°

Horonyemelkedési szög $35^\circ/38^\circ$

$z = 4$

Központi forgácsolólél

Csökkentett nyakátmérő

Minőség: WK40TF

DIN 6527 L

ALKALMAZÁSI PÉLDA

Sebességváltóház

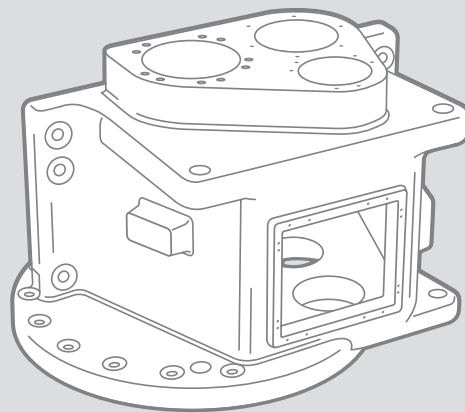

Anyag: G22NiMoCro5-6/1.6760;

Szakítószilárdság: 900–1200 N/mm²

Szerszám: MC230-16.0W4B050C-WK40TF

Csatlakozó: HSK 100; Weldon

Forgácsolási paraméterek:

	Versenytársak	Walter MC230-16.0W4B050C-WK40TF
v_c (m/min)	130	130
f_z (mm)	0,08	0,08
a_e (mm)	15,5	15,5
a_p (mm)	5–29	5–29
Alkatrészek száma	2	3

Összehasonlítás: Alkatrészek száma

+50%

Versenytársak	2
Walter MC230 Advance	3

[alkatrészek/egység] 1 2 3



Tömör keményfém sarokmarók/horonymarók

MC230 Advance mm

Xill-tec®



A = hengeres szár

– Hosszú kivitel

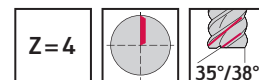
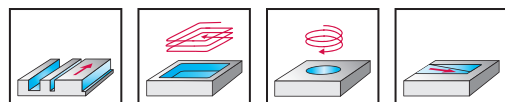

	P	M	K	N	S	H	O
WK40TF	●	●	●	●	●		

Jelölés	SAP-szám	D _c	R	L _c	z	Menny.
MC230-02.0A4BC-BOW-TF	8194760	2		7	4	
MC230-02.5A4BC-BOW-TF	8194761	2.5		8	4	
MC230-03.0A4BC-BOW-TF	8194762	3		8	4	
MC230-03.5A4BC-BOW-TF	8194763	3.5		10	4	
MC230-04.0A4BC-BOW-TF	8194764	4		11	4	
MC230-04.5A4BC-BOW-TF	8194765	4.5		11	4	
MC230-05.0A4BC-BOW-TF	8194766	5		13	4	
MC230-05.5A4BC-BOW-TF	8194767	5.5		13	4	
MC230-06.0A4BC-BOW-TF	8194768	6		13	4	
MC230-06.5A4BC-BOW-TF	8194769	6.5		16	4	
MC230-07.0A4BC-BOW-TF	8194770	7		16	4	
MC230-08.0A4BC-BOW-TF	8194771	8		19	4	
MC230-09.0A4BC-BOW-TF	8194772	9		19	4	
MC230-10.0A4BC-BOW-TF	8194773	10		22	4	
MC230-12.0A4BC-BOW-TF	8194774	12		26	4	
MC230-14.0A4BC-BOW-TF	8194775	14		26	4	
MC230-16.0A4BC-BOW-TF	8194776	16		32	4	
MC230-18.0A4BC-BOW-TF	8194777	18		32	4	
MC230-20.0A4BC-BOW-TF	8194778	20		38	4	
MC230-02.0A4B020C-BOW-TF	8194779	2	0.2	7	4	
MC230-03.0A4B030C-BOW-TF	8194780	3	0.3	8	4	
MC230-03.0A4B050C-BOW-TF	8194781	3	0.5	8	4	
MC230-04.0A4B020C-BOW-TF	8194782	4	0.2	11	4	
MC230-04.0A4B050C-BOW-TF	8194783	4	0.5	11	4	
MC230-05.0A4B050C-BOW-TF	8194784	5	0.5	13	4	
MC230-05.0A4B100C-BOW-TF	8194785	5	1	13	4	
MC230-06.0A4B050C-BOW-TF	8194786	6	0.5	13	4	
MC230-06.0A4B080C-BOW-TF	8194787	6	0.8	13	4	

Jelölés	SAP-szám	D _c	R	L _c	z	Menny.
MC230-06.0A4B100C-BOW-TF	8194788	6	1	13	4	
MC230-08.0A4B050C-BOW-TF	8194789	8	0.5	19	4	
MC230-08.0A4B080C-BOW-TF	8194790	8	0.8	19	4	
MC230-08.0A4B100C-BOW-TF	8194791	8	1	19	4	
MC230-08.0A4B150C-BOW-TF	8194792	8	1.5	19	4	
MC230-08.0A4B200C-BOW-TF	8194793	8	2	19	4	
MC230-10.0A4B050C-BOW-TF	8194794	10	0.5	22	4	
MC230-10.0A4B080C-BOW-TF	8194795	10	0.8	22	4	
MC230-10.0A4B100C-BOW-TF	8194796	10	1	22	4	
MC230-10.0A4B150C-BOW-TF	8194797	10	1.5	22	4	
MC230-10.0A4B200C-BOW-TF	8194798	10	2	22	4	
MC230-12.0A4B050C-BOW-TF	8194799	12	0.5	26	4	
MC230-12.0A4B080C-BOW-TF	8194800	12	0.8	26	4	
MC230-12.0A4B100C-BOW-TF	8194801	12	1	26	4	
MC230-12.0A4B150C-BOW-TF	8194802	12	1.5	26	4	
MC230-12.0A4B200C-BOW-TF	8194803	12	2	26	4	
MC230-12.0A4B250C-BOW-TF	8194804	12	2.5	26	4	
MC230-12.0A4B300C-BOW-TF	8194805	12	3	26	4	
MC230-16.0A4B050C-BOW-TF	8194806	16	0.5	32	4	
MC230-16.0A4B100C-BOW-TF	8194807	16	1	32	4	
MC230-16.0A4B200C-BOW-TF	8194808	16	2	32	4	
MC230-16.0A4B250C-BOW-TF	8194809	16	2.5	32	4	
MC230-16.0A4B300C-BOW-TF	8194810	16	3	32	4	
MC230-16.0A4B400C-BOW-TF	8194811	16	4	32	4	
MC230-20.0A4B050C-BOW-TF	8194812	20	0.5	38	4	
MC230-20.0A4B100C-BOW-TF	8194813	20	1	38	4	
MC230-20.0A4B200C-BOW-TF	8194814	20	2	38	4	
MC230-20.0A4B250C-BOW-TF	8194815	20	2.5	38	4	



walter-tools.com

Tervezett kezdési időpont: 2023. október 15. Ajánlat érvényességi ideje: nyolc hét vagy amíg a készlet tart. Szállítási határidő: 3-5 munkanap. A különleges ajánlat keretében értékesített termékek nem cserélhetőek! A képek illusztrációk! A változtatás jogát - előzetes értesítés nélkül - fenntartjuk!

AZ ÖN
MEGTAKARÍTÁSA

60%



W = Weldon

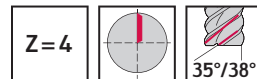
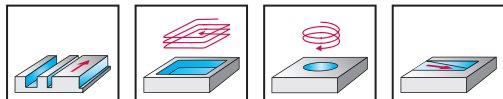

	P	M	K	N	S	H	O
WK40TF	●	●	●	●	●		

Jelölés	SAP-szám	D _c	R	L _c	z	Menny.
MC230-20.0A4B300C-BOW-TF	8194816	20	3	38	4	
MC230-20.0A4B400C-BOW-TF	8194817	20	4	38	4	
MC230-02.0W4BC-BOW-TF	8194818	2		7	4	
MC230-02.5W4BC-BOW-TF	8194819	2.5		8	4	
MC230-03.0W4BC-BOW-TF	8194820	3		8	4	
MC230-04.0W4BC-BOW-TF	8194821	4		11	4	
MC230-05.0W4BC-BOW-TF	8194822	5		13	4	
MC230-06.0W4BC-BOW-TF	8194823	6		13	4	
MC230-07.0W4BC-BOW-TF	8194824	7		16	4	
MC230-08.0W4BC-BOW-TF	8194825	8		19	4	
MC230-09.0W4BC-BOW-TF	8194826	9		19	4	
MC230-10.0W4BC-BOW-TF	8194827	10		22	4	
MC230-12.0W4BC-BOW-TF	8194828	12		26	4	
MC230-14.0W4BC-BOW-TF	8194829	14		26	4	
MC230-16.0W4BC-BOW-TF	8194830	16		32	4	
MC230-18.0W4BC-BOW-TF	8194831	18		32	4	
MC230-20.0W4BC-BOW-TF	8194832	20		38	4	
MC230-25.0W4BC-BOW-TF	8194833	25		45	4	
MC230-05.0W4B050C-BOW-TF	8194834	5	0.5	13	4	
MC230-06.0W4B050C-BOW-TF	8194835	6	0.5	13	4	
MC230-06.0W4B080C-BOW-TF	8194836	6	0.8	13	4	
MC230-06.0W4B100C-BOW-TF	8194837	6	1	13	4	
MC230-08.0W4B050C-BOW-TF	8194838	8	0.5	19	4	
MC230-08.0W4B080C-BOW-TF	8194839	8	0.8	19	4	
MC230-08.0W4B100C-BOW-TF	8194840	8	1	19	4	
MC230-08.0W4B150C-BOW-TF	8194841	8	1.5	19	4	
MC230-08.0W4B200C-BOW-TF	8194842	8	2	19	4	
MC230-10.0W4B050C-BOW-TF	8194843	10	0.5	22	4	

Jelölés	SAP-szám	D _c	R	L _c	z	Menny.
MC230-10.0W4B080C-BOW-TF	8194844	10	0.8	22	4	
MC230-10.0W4B100C-BOW-TF	8194845	10	1	22	4	
MC230-10.0W4B150C-BOW-TF	8194846	10	1.5	22	4	
MC230-10.0W4B200C-BOW-TF	8194847	10	2	22	4	
MC230-12.0W4B050C-BOW-TF	8194848	12	0.5	26	4	
MC230-12.0W4B080C-BOW-TF	8194849	12	0.8	26	4	
MC230-12.0W4B100C-BOW-TF	8194850	12	1	26	4	
MC230-12.0W4B150C-BOW-TF	8194851	12	1.5	26	4	
MC230-12.0W4B200C-BOW-TF	8194852	12	2	26	4	
MC230-12.0W4B250C-BOW-TF	8194853	12	2.5	26	4	
MC230-12.0W4B300C-BOW-TF	8194854	12	3	26	4	
MC230-16.0W4B050C-BOW-TF	8194855	16	0.5	32	4	
MC230-16.0W4B100C-BOW-TF	8194856	16	1	32	4	
MC230-16.0W4B200C-BOW-TF	8194857	16	2	32	4	
MC230-16.0W4B250C-BOW-TF	8194858	16	2.5	32	4	
MC230-16.0W4B300C-BOW-TF	8194859	16	3	32	4	
MC230-16.0W4B400C-BOW-TF	8194860	16	4	32	4	
MC230-20.0W4B050C-BOW-TF	8194861	20	0.5	38	4	
MC230-20.0W4B100C-BOW-TF	8194862	20	1	38	4	
MC230-20.0W4B200C-BOW-TF	8194863	20	2	38	4	
MC230-20.0W4B250C-BOW-TF	8194864	20	2.5	38	4	
MC230-20.0W4B300C-BOW-TF	8194865	20	3	38	4	
MC230-20.0W4B400C-BOW-TF	8194866	20	4	38	4	
MC230-25.0W4B100C-BOW-TF	8194867	25	1	45	4	
MC230-25.0W4B200C-BOW-TF	8194868	25	2	45	4	
MC230-25.0W4B300C-BOW-TF	8194869	25	3	45	4	
MC230-25.0W4B400C-BOW-TF	8194870	25	4	45	4	



walter-tools.com

Tervezett kezdési időpont: 2023. október 15. Ajánlat érvényességi ideje: nyolc hét vagy amíg a készlet tart. Szállítási határidő: 3-5 munkanap. A különleges ajánlat keretében értékesített termékek nem cserélhetőek! A képek illusztrációk! A változtatás jogát - előzetes értesítés nélkül - fenntartjuk!

Walter GPS



Az Ön navigátora a legjobb forgácsolási megoldáshoz.

Pár kattintással a helyes szerszámhoz.

Mindössze négy kattintással vezeti el Önt a Walter GPS a cél meghatározásától a gazdaságos szerszám- vagy megmunkálás megoldáshoz. A Walter GPS meglepően átfogó. Legyen szó fúrásról, menetmegmunkálásról, esztergálásról vagy marásról: valamennyi Walter, Walter Titex és Walter Prototyp szerszámra vonatkozó összes információ villámgyorsan rendelkezésre áll. A képernyőre kérhetők a legszükségesebb alkalmazási adatok, mint pl. a forgácsolási paraméterek vagy a precíz megtérülési számítások.

A Walter GPS okostelefonról és tabletről is elérhető. Így bármikor hozzáférhet a szerszámokra vonatkozó szükséges információkhoz, teljesen függetlenül attól, hogy Ön hol tartózkodik, számítógép nélkül is: a műhelyben, a gépnél vagy útközben.



walter-tools.com

 **WALTER**
Engineering Kompetenz

Walter AG

Derendinger Straße 53, 72072 Tübingen
Postfach 2049, 72010 Tübingen
Germany

walter-tools.com

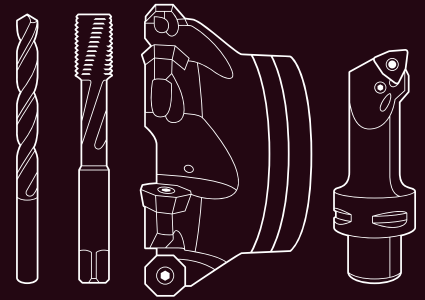

Europe

Walter Austria GmbH

Wien, Österreich
+43 1 5127300-0, service.at@walter-tools.com

Walter Benelux N.V./S.A.

Zaventem, Belgique
(B) +32 (0) 7258500
(NL) +31 (0) 900 26585-22
service.benelux@walter-tools.com

Walter (Schweiz) AG

Solothurn, Schweiz
+41 (0) 32 617 40 72, service.ch@walter-tools.com

Walter CZ s.r.o

Kurim, Czech Republic
+420 (0) 541 423352, service.cz@walter-tools.com

Walter Deutschland GmbH

Frankfurt, Deutschland
+49 (0) 69 78902-100, service.de@walter-tools.com

Walter France

Soulz-t-sous-Forêts, France
+33 (0) 3 88 80 20 00, service.fr@walter-tools.com

Walter Hungária Kft.

Budapest, Magyarország
+36 1 464 7160, service.hu@walter-tools.com

Walter Tools Ibérica S.A.U.

El Prat de Llobregat, España
+34 934 796760, service.iberica@walter-tools.com

Walter Italia s.r.l.

Via Volta, s.n.c., 22071 Cadorago - CO, Italia
+39 031 926-111, service.it@walter-tools.com

Walter Norden AB

Halmstad, Sweden
+46 (0) 35 16 53 00, service.norden@walter-tools.com

Walter Polska Sp. z o.o.

Warszawa, Polska
+48 (0) 22 8520495, service.pl@walter-tools.com

Walter Tools SRL

Timisoara, România
+40 (0) 256 406218, service.ro@walter-tools.com

Walter Tools d.o.o.

Maribor, Slovenija
+386 (2) 629 01 30, service.si@walter-tools.com

Walter Slovakia, s.r.o.

Nitra, Slovakia
+421 (0) 37 3260 910, service.sk@walter-tools.com

Walter Kesici Takımlar Sanayi ve Ticaret Ltd. Şti.

Bursa, Türkiye
+90 (0) 216 528 1900 Pbx, service.tr@walter-tools.com

Walter GB Ltd.

Bromsgrove, England
+44 (1527) 839 450, service.uk@walter-tools.com

Asia

Walter Wuxi Co. Ltd.

Wuxi, Jiangsu, P.R. China
+86 (510) 853 72199, service.cn@walter-tools.com

Walter Wuxi Co. Ltd.

中国江苏省无锡市新区新畅南路 3 号
电话 : +86-510-8537 2199 邮编 : 214028
客服热线 : 400 1510 510
邮箱 : service.cn@walter-tools.com

Walter Tools India Pvt. Ltd.

Pune, India
+91 (20) 6773 7300, service.in@walter-tools.com

Walter Japan K.K.

Nagoya, Japan
+81 (52) 533 6135, service.jp@walter-tools.com

ワルタージャパン株式会社

名古屋市中区名駅二丁目 45 番 7 号
+81 (0) 52 533 6135, service.jp@walter-tools.com

Walter Korea Ltd.

Anyang-si Gyeonggi-do, Korea
+82 (31) 337 6100, service.wkr@walter-tools.com

한국발터(주)

경기도 안양시 동안구 학의로 282
금강펜테리움 106호 14056
+82 (0) 31 337 6100, service.wkr@walter-tools.com

Walter Malaysia Sdn. Bhd.

Selangor D.E., Malaysia
+60(3)-5624 4265, service.my@walter-tools.com

Walter AG Singapore Pte. Ltd.

+65 6773 6180, service.sg@walter-tools.com

Walter (Thailand) Co., Ltd.

Bangkok, 10120, Thailand
+66 2 687 0388, service.th@walter-tools.com

America

Walter do Brasil Ltda.

Sorocaba – SP, Brasil
+55 15 32245700, service.br@walter-tools.com

Walter Canada

Mississauga, Canada
service.ca@walter-tools.com

Walter Tools S.A. de C.V.

El Marqués, Querétaro, México
+52 (442) 478-3500, service.mx@walter-tools.com

Walter USA, LLC

Greer SC, USA
+1 800-945-5554, service.us@walter-tools.com

Info Area

PEFC